

CUSTOM MADE ITEM

ドライシステム用調理作業機器 (受注生産品)

衛生的で働きやすい作業環境を実現！

病院・学校給食はもちろん一般店舗でのドライ化にもお応えしています。

- 官公庁仕様に対応する板厚1.5mmのハイグレードタイプと、あらゆる厨房でお使いいただけるスタンダードタイプの2シリーズがございます。
- 深さ300mmのシンクに施した水返しや、作業台の深絞りトップなど、床面への水の飛散をできるだけ防ぐよう配慮されています。
- 流し台全機種には大型ゴミ収納器付防臭トラップを装着しています。



作業機器

ハイグレードタイプ



水切りフタ付排水溝



深絞りトップ



作業台のトップ面は水滴が飛散しにくい20mmの深絞り構造です。

水返し



独自の水返し構造を施して、シンク内の水が外に飛散するのを防いでいます。

水が調理面に残りにくい大型排水溝です。底面の四隅はアール加工の清掃しやすい構造です。

ハイグレードタイプ仕様

シンク・トップ	SUS430 板厚1.5 No.4仕上げ
化粧板	SUS430 板厚1.0 No.4仕上げ
ガセット	TO-114
脚	SUS304 φ38
下部補強枠	SUS430 □32×16
アジャストボール	SUS304
防臭トラップ	40A 本体耐熱P.P. 大型ゴミ収納器付
オーバーフロー	丸形金具 塩ビ管接続

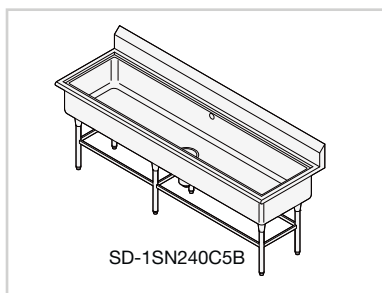

ドライシステム用一槽流し台【バックガード付】 SD-1SN型

SINK

型式	寸法(mm)			価格
	間口	奥行	高さ	
SD-1SN075C5B	750	750	850	¥170,000
SD-1SN090C5B	900			¥197,000
SD-1SN120C5B	1,200			¥226,000
SD-1SN150C5B	1,500			¥276,000
SD-1SN180C5B	1,800			¥339,000
SD-1SN210C5B	2,100			¥407,000
SD-1SN240C5B	2,400			¥475,000

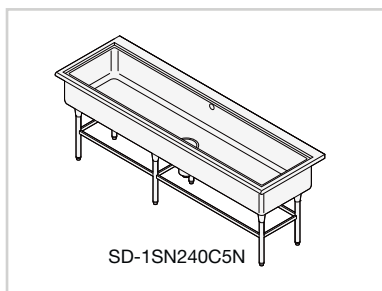

ドライシステム用一槽流し台【バックガード無】 SD-1SN型

SINK

型式	寸法(mm)			価格
	間口	奥行	高さ	
SD-1SN075C5N	750	750	850	¥168,000
SD-1SN090C5N	900			¥195,000
SD-1SN120C5N	1,200			¥224,000
SD-1SN150C5N	1,500			¥274,000
SD-1SN180C5N	1,800			¥337,000
SD-1SN210C5N	2,100			¥405,000
SD-1SN240C5N	2,400			¥473,000

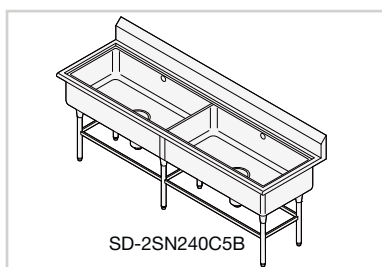

ドライシステム用二槽流し台【バックガード付】 SD-2SN型

SINK

型式	寸法(mm)			価格
	間口	奥行	高さ	
SD-2SN090C5B	900	750	850	¥249,000
SD-2SN120C5B	1,200			¥273,000
SD-2SN150C5B	1,500			¥321,000
SD-2SN180C5B	1,800			¥391,000
SD-2SN210C5B	2,100			¥452,000
SD-2SN240C5B	2,400			¥520,000

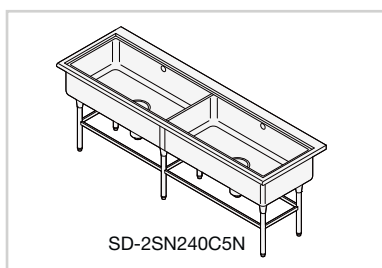

ドライシステム用二槽流し台【バックガード無】 SD-2SN型

SINK

型式	寸法(mm)			価格
	間口	奥行	高さ	
SD-2SN090C5N	900	750	850	¥247,000
SD-2SN120C5N	1,200			¥271,000
SD-2SN150C5N	1,500			¥319,000
SD-2SN180C5N	1,800			¥389,000
SD-2SN210C5N	2,100			¥450,000
SD-2SN240C5N	2,400			¥518,000

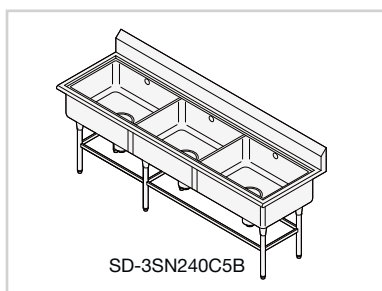

ドライシステム用三槽流し台【バックガード付】 SD-3SN型

SINK

型式	寸法(mm)			価格
	間口	奥行	高さ	
SD-3SN120C5B	1,200	750	850	¥226,000
SD-3SN150C5B	1,500			¥339,000
SD-3SN180C5B	1,800			¥448,000
SD-3SN210C5B	2,100			¥533,000
SD-3SN240C5B	2,400			¥606,000

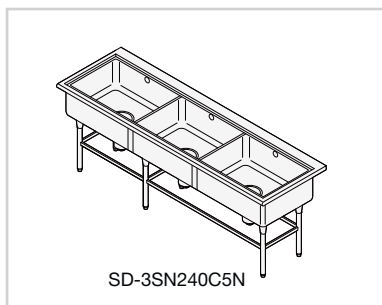

ドライシステム用三槽流し台【バックガード無】 SD-3SN型

SINK

型式	寸法(mm)			価格
	間口	奥行	高さ	
SD-3SN120C5N	1,200	750	850	¥224,000
SD-3SN150C5N	1,500			¥337,000
SD-3SN180C5N	1,800			¥446,000
SD-3SN210C5N	2,100			¥531,000
SD-3SN240C5N	2,400			¥604,000

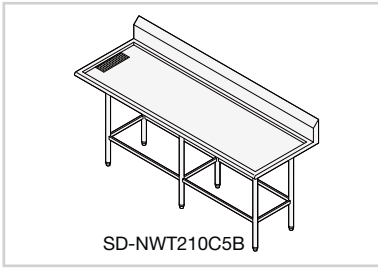

■ **ドライシステム用作業台【バックガード付】 SD-NWT型**

WORK TABLE

型 式	寸 法(mm)			価 格
	間 口	奥行	高 さ	
SD-NWT075C5B	750	750	850	¥120,000
SD-NWT090C5B	900			¥132,000
SD-NWT120C5B	1,200			¥155,000
SD-NWT150C5B	1,500			¥179,000
SD-NWT180C5B	1,800			¥206,000
SD-NWT210C5B	2,100			¥229,000

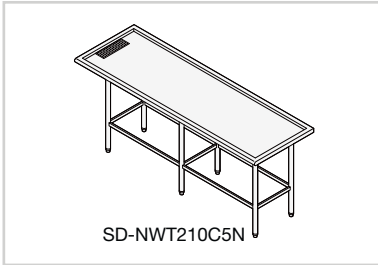

■ **ドライシステム用作業台【バックガード無】 SD-NWT型**

WORK TABLE

型 式	寸 法(mm)			価 格
	間 口	奥行	高 さ	
SD-NWT075C5N	750	750	850	¥118,000
SD-NWT090C5N	900			¥130,000
SD-NWT120C5N	1,200			¥153,000
SD-NWT150C5N	1,500			¥177,000
SD-NWT180C5N	1,800			¥204,000
SD-NWT210C5N	2,100			¥227,000

スタンダードタイプ

流し台、作業台の機種構成はハイグレードタイプに準じています。
型式、価格等は弊社までお問い合わせください。

深絞りシンク



水切り面がトップから20mmの深絞り構造です。

深絞りトップ



作業台のトップ面は水滴が飛散しにくい20mmの深絞り構造です。



スタンダードタイプ仕様

シンク	SUS430	板厚1.0	No.4仕上げ
トップ	SUS430	板厚1.2	No.4仕上げ
化粧板(三方)	SUS430	板厚0.8	No.4仕上げ
脚	SUS304	φ38	
継手	SUS304	ネジ固定式	
下部補強枠	SUS430	□32×16	
アジャストボール	SUS304		
防臭トラップ	40A	本体耐熱P.P.	大型ゴミ収納器付
オーバーフロー	丸形金具	ジャバラ接続	
排水ホース	軟質塩化ビニール	ピアノ線入り	φ30

その他の機器



■ **ドライシステム用移動台 SD-MT型**

WORK TABLE WITH CASTER

型 式	寸 法(mm)			価 格
	間口	奥行	高 さ	
SD-MT77	750	750	850	¥111,000
SD-MT97	900			¥114,000
SD-MT127	1,200			¥131,000
SD-MT157	1,500			¥144,000
SD-MT187	1,800			¥167,000

ドレンコック付配水管



移動台とモービルシンクは排水場所が自由なドレンコック付です。



■ **ドライシステム用モービルシンク SD-MS型**

SINK

型 式	寸 法(mm)			価 格
	間口	奥行	高 さ	
SD-MS66	600	600	850	¥167,000
SD-MS76	750			¥180,000
SD-MS96	900			¥194,000
SD-MS67	600	750	850	¥180,000
SD-MS77	750			¥185,000
SD-MS97	900			¥200,000

その他の機器 仕様

シンク	SUS430	板厚1.2	No.4仕上げ
トップ	SUS430	板厚1.2	No.4仕上げ
脚	SUS304	φ38	
継手	SUS304	ネジ固定式	
下部補強枠	SUS403	□32×16	
排水ホース	40A	塩ビ	ドレンコック付
キャスター	自在×4(対角ストッパー付)	ウレタン	φ125